

MIR-3-L15-A60

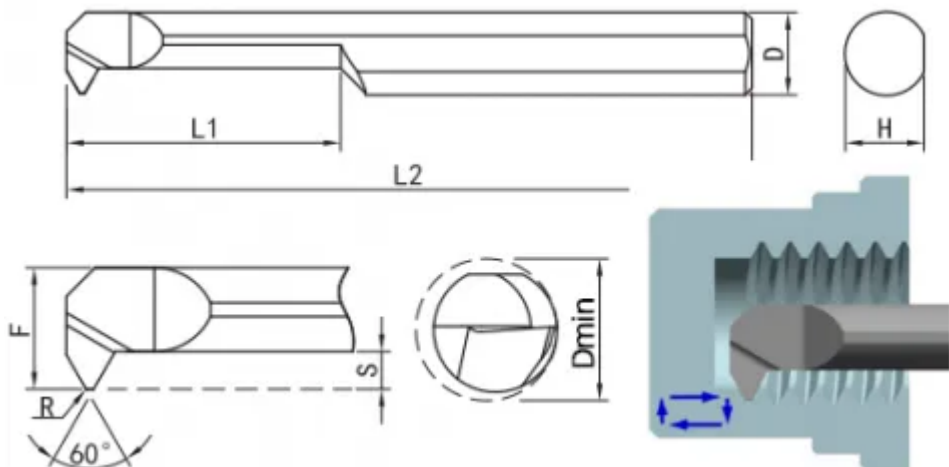

Артикул

MIR-3-L15-A60

Тип

Минирезец (твёрдый сплав)

Бренд

TACTIC

Тип расточки

Нарезка резьбы

L1

15

Резьба

60°

Шаг, mm

0.7-1.0

Обрабатываемый материал



F

2.9

L

39

Min Dia

3.2

Диаметр хвостовика D

D4 (Ø4mm)



<https://tactic-tool.ru/mini-tools/mir-3-l15-a60>