

## MPR-6-R0.2-L22

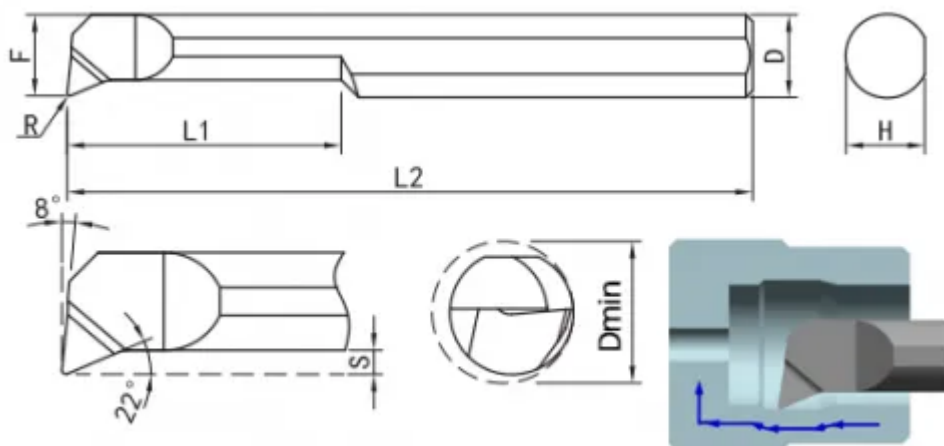

Артикул

MPR-6-R0.2-L22

Тип

Минирезец (твёрдый сплав)

Бренд

TACTIC

Тип расточки

Расточка, точение профиля, выточки

L1

22

R

0.2

H

5.7

Обрабатываемый материал



F

5.7

L

50

S

1.4

Min Dia

6.1

Диаметр хвостовика D

D6 (Ø6mm)

Количество на складе

0

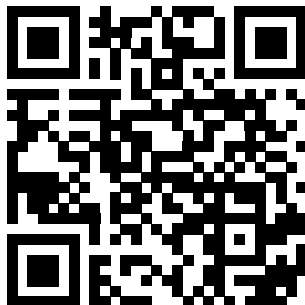

<https://tactic-tool.ru/mini-tools/mpr-6-r02-l22>