

## PM79-20-16200-160

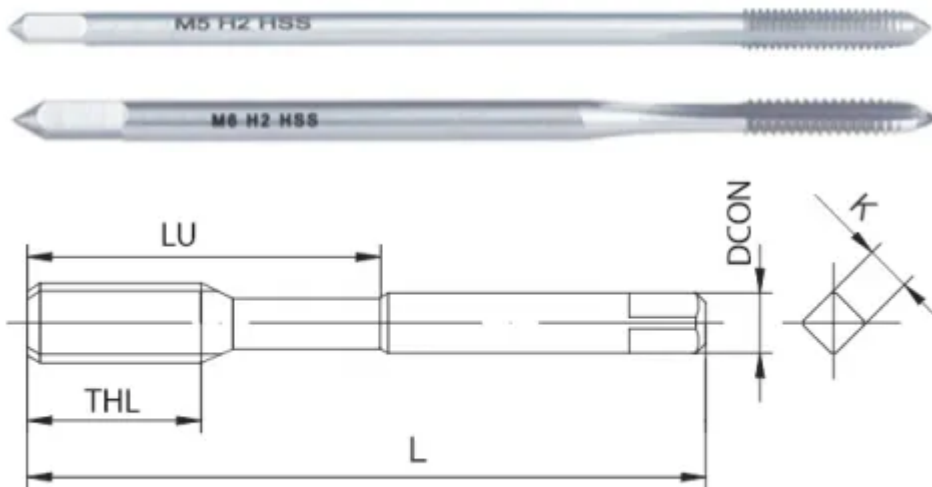

### Параметры:

Артикул	PM79-20-16200-160
Тип	Удлиненный метчик Прямая канавка
Тип инструмента	Удлиненный метчик
Серия метчика	PM79
Шаг резьбы	2.00
Покрытие	без
Материал инструмента	HSS-E
Размер Квадрата - К	10
Тип канавки	Прямая
Общая длина (L)	160
Тип резьбы	Метрическая (М)
Обрабатываемый материал	<b>Р</b> <b>К</b>
Стандарты	ISO529

Тип охлаждения	Внешнее
Диаметр хвостовика (DCON)	12.5
Резьба	M16
Угол резьбы	60°
Длина режущей части (THL)	32
Количество на складе	0

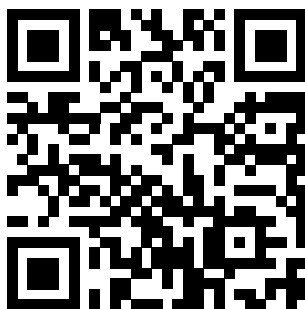

<https://tactic-tool.ru/tap/pm79-20-16200-160>