

PM79-20-12175-160

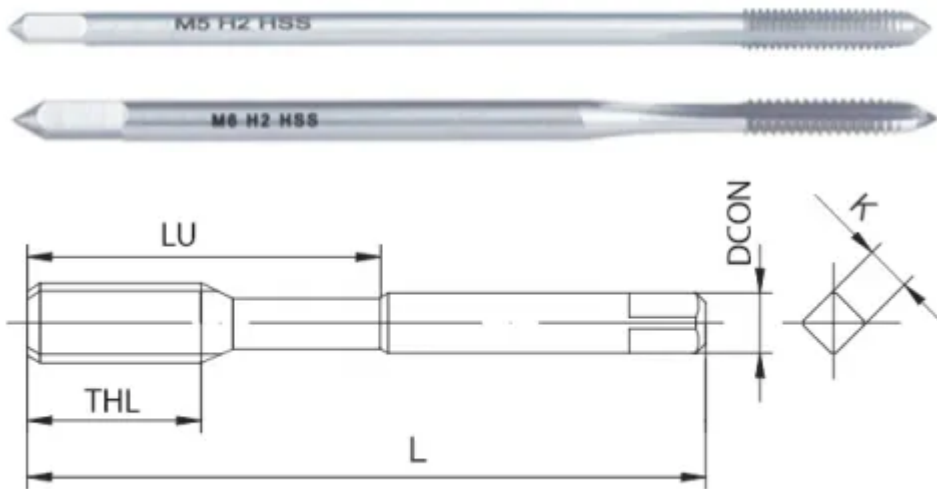

Параметры:

Артикул	PM79-20-12175-160
Тип	Удлиненный метчик Прямая канавка
Тип инструмента	Удлиненный метчик
Серия метчика	PM79
Шаг резьбы	1.75
Покрытие	без
Материал инструмента	HSS-E
Размер Квадрата - К	7.1
Тип канавки	Прямая
Общая длина (L)	160
Тип резьбы	Метрическая (М)
Обрабатываемый материал	P K
Стандарты	ISO529

Тип охлаждения	Внешнее
Диаметр хвостовика (DCON)	9
Резьба	M12
Угол резьбы	60°
Длина режущей части (THL)	29
Количество на складе	30



<https://tactic-tool.ru/tap/pm79-20-12175-160>