

## THC10-BN2-0.2-0.15N0.6A

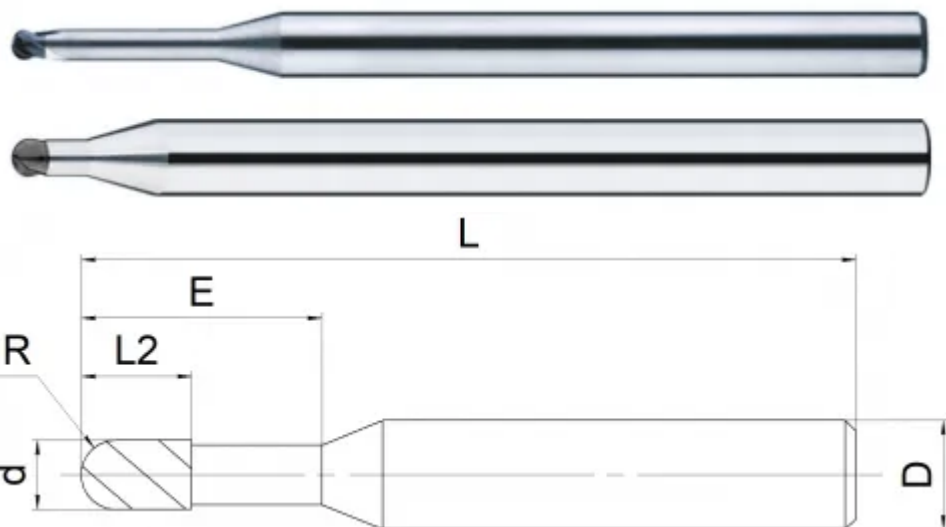

### Параметры

Артикул	THC10-BN2-0.2-0.15N0.6A
Бренд	TACTIC
Диаметр фрезы D	0.20
Тип фрезы	Сферическая (B)
Количество зубьев	2 зуба
Радиус кромки (R)	0.1
Общая длина L	50
Обрабатываемый материал	<input checked="" type="checkbox"/> N <input type="checkbox"/> H
Тип охлаждения	Наружное
Материал фрезы	CBN
Количество на складе	0



■

<https://tactic-tool.ru/solid-mill/thc10-bn2-02-015n06a>