

880-030305H-C-GM-RD320

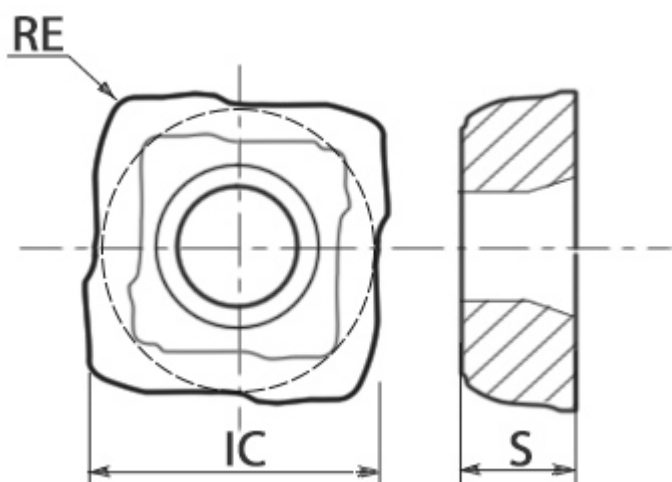
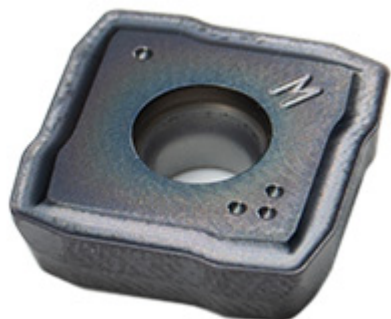

Параметры:

Артикул	880-030305H-C-GM-RD320		
Бренд	TACTIC		
Серия пластины	880		
Тип	пластина для корпуса сверла центральная		
Обрабатываемый материал	P	M	S
Расположение в корпусе сверла	Центральная		
IC	5.7		
RE	0.5		
S	2.6		

Сплав пластины

RD320

Количество на складе

308

Примечание:

Данная пластина для корпуса сверла является полным аналогом пластины Sandvik Coromant® 880-030305H-C и предназначена для корпусов сверл 880-ой серии Sandvik.



<https://tactic-tool.ru/drilling-inserts/880-030305h-c-gm-rd320>